

# Sistemas de Computação

Dentro da Unidade do Sistema

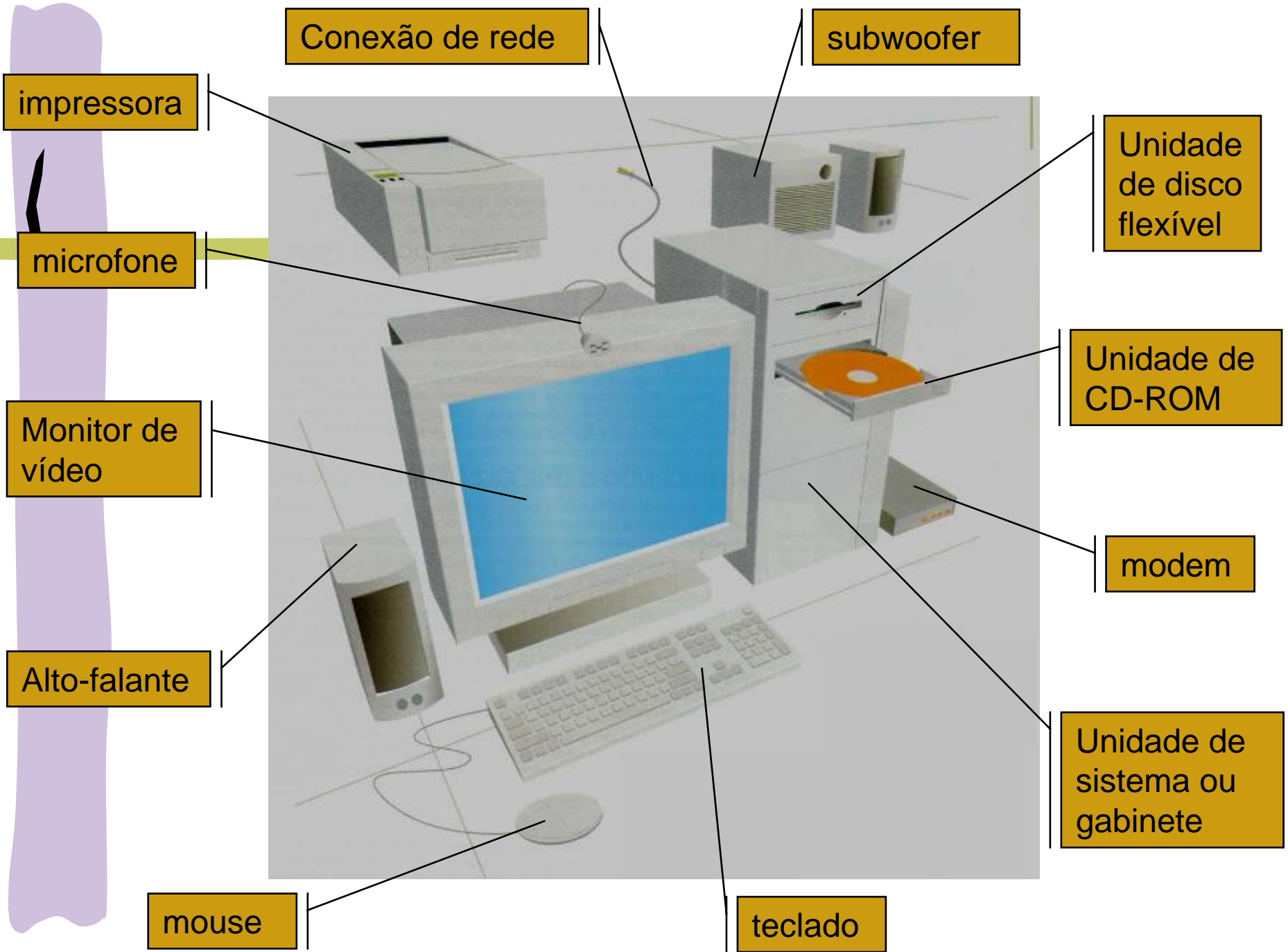



# O Hardware - A Unidade do Sistema



**Unidade do Sistema  
ou Gabinete**

# O Hardware

## A Unidade do Sistema

---

✦ Unidade do Sistema é a caixa onde se acomodam os principais componentes do computador

- ▣ também chamada de *Gabinete*

✦ O que vemos no Gabinete

- ▣ chave de energia

- ▣ painel frontal

- ▣ portas

# O Hardware

## A Unidade do Sistema

✦ Unidade do Sistema é a caixa onde se acomoda os principais componentes do computador

▣ também chamada de *Gabinete*

✦ O que vemos no Gabinete

▣ chave de energia

▣ painel frontal

▣ portas

Pode ficar no painel frontal ou na parte traseira; é onde o computador é ligado

# O Hardware

## A Unidade do Sistema

✦ Unidade do Sistema é a caixa onde se acomoda os principais componentes do computador

▣ também chamada de *Gabinete*

✦ O que vemos no Gabinete

▣ chave de energia

▣ painel frontal

▣ portas

Encontra-se:

- botão *reset*
- luz indicando que o computador está ligado
- luz indicando atividade do disco rígido

# O Hardware

## A Unidade do Sistema

✦ Unidade do Sistema é a caixa onde se acomoda os principais componentes do computador

▣ também chamada de *Gabinete*

✦ O que vemos no Gabinete

▣ chave de energia

▣ painel frontal

▣ portas

Encaixes para conexão dos periféricos. Exemplos:  
Porta Paralela - impressora  
Porta Serial - scanner

# O Hardware

## A Unidade do Sistema

### Painel Traseiro

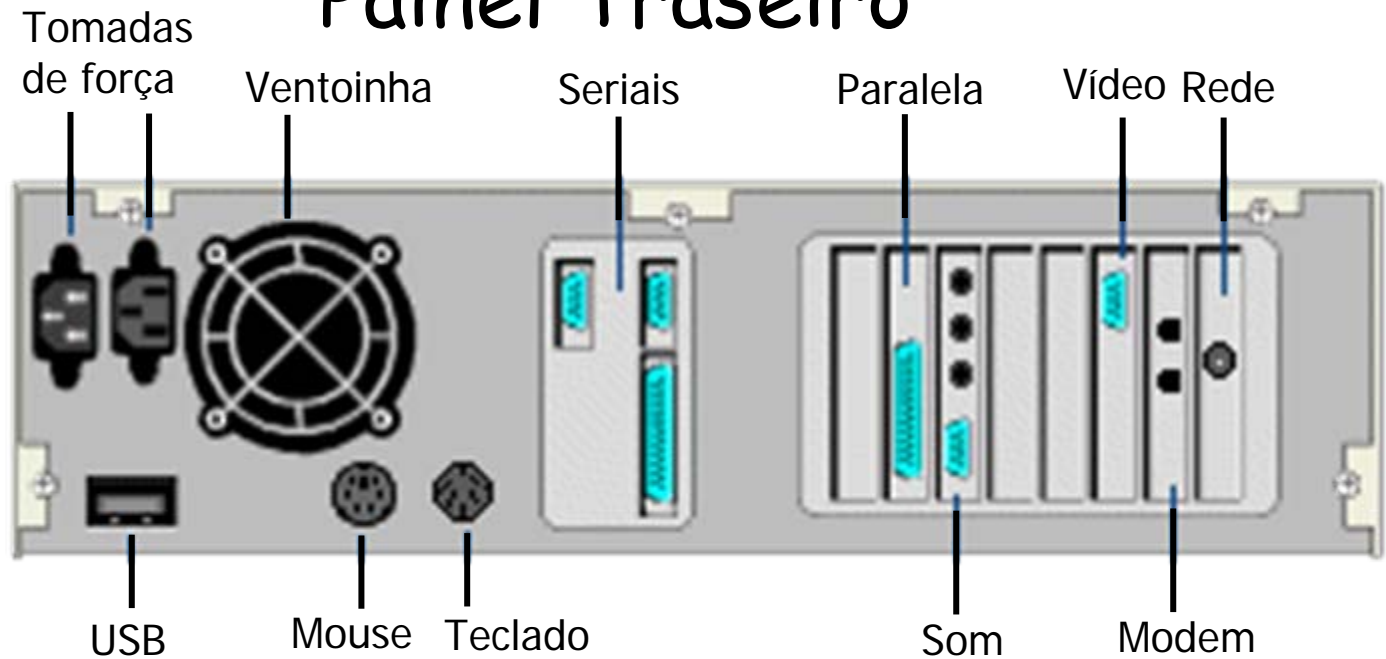

Conector serial macho









Conector serial fêmea



# Portas



conector	utilização
 DB-25 de 25 pinos, fêmea	porta paralela para impressora
 DB-25 de 25 pinos, macho	porta serial para impressoras, modems ou <i>scanners</i>
 Dim fêmea, de 6 pinos	<i>mouse</i> ou teclado
 DB-15, fêmea, de 15 pinos	Vídeo VGA (monitor)
 RJ-11	linha telefônica
 RJ-45	rede local (LAN)
 miniplugue estéreo fêmea	Microfone, alto-falantes ou fones de ouvido

# Painel Traseiro (mais moderno)

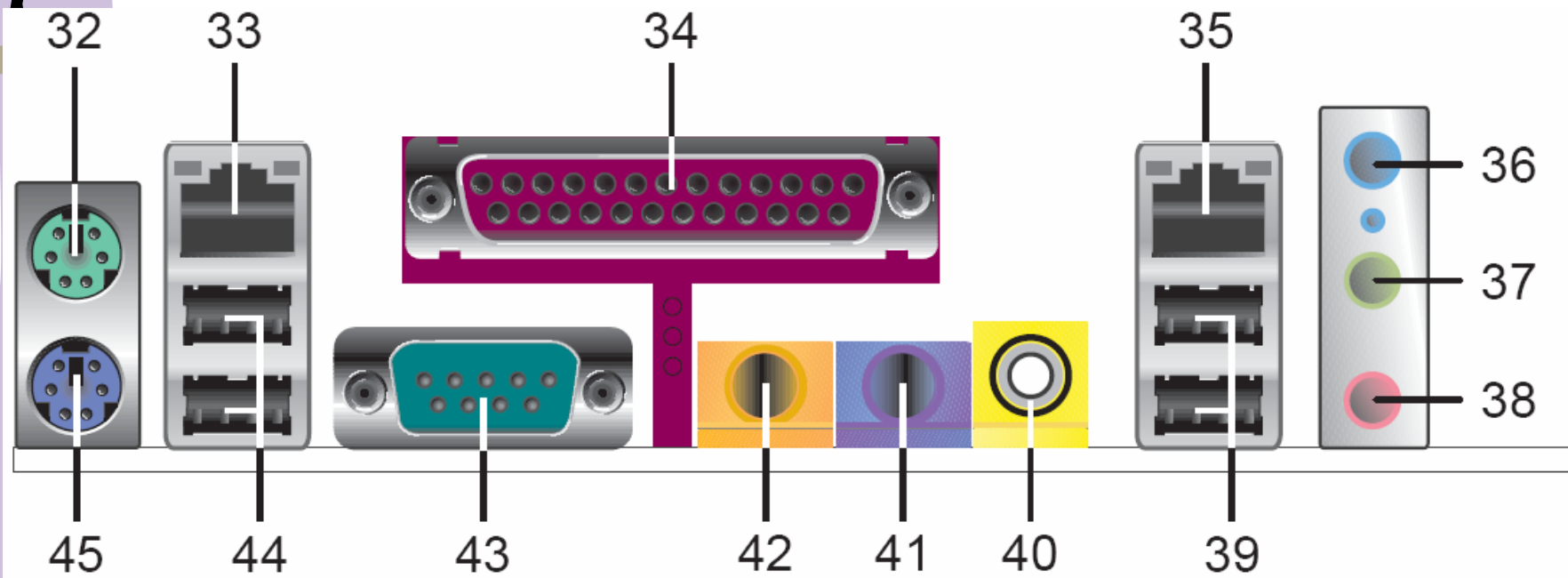

32 – PS/2 Mouse  
33 – Rede LAN (3COM)  
34 – Porta Paralela  
35 – Rede LAN (nVidia)  
36 – Line In

37 – Line Out  
38 – Microfone  
39 – USB  
40 – SPDIF  
41 – Cxs. Acústicas Traseiras

42 – Cx. Central e Subwoofer  
43 – Porta Serial  
45 – PS/2 Teclado

# Portas



**IEEE1394 ou Firewire**



**USB fêmea e macho**



# Portas



**S-Video**

**VGA**

**PS/2**

**Paralela**

# Portas

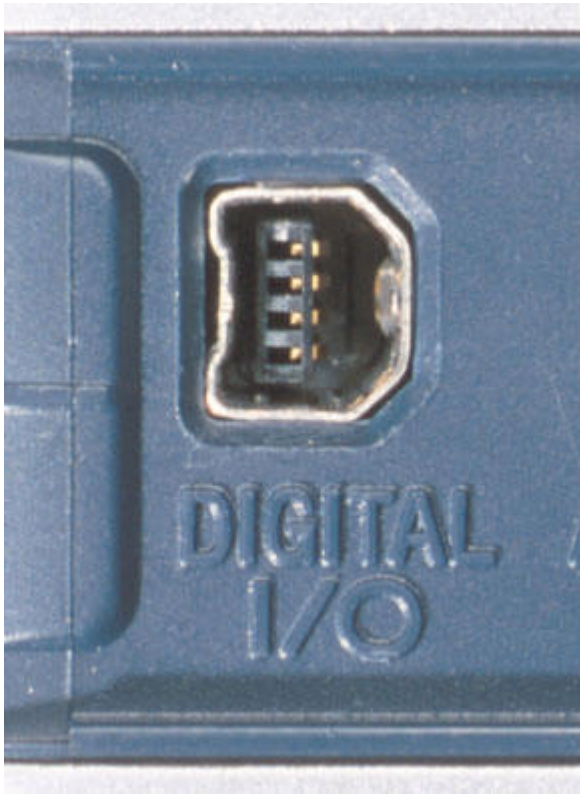

**USB mini fêmea e macho**

# Portas

**RJ-45**

**macho e  
fêmea**

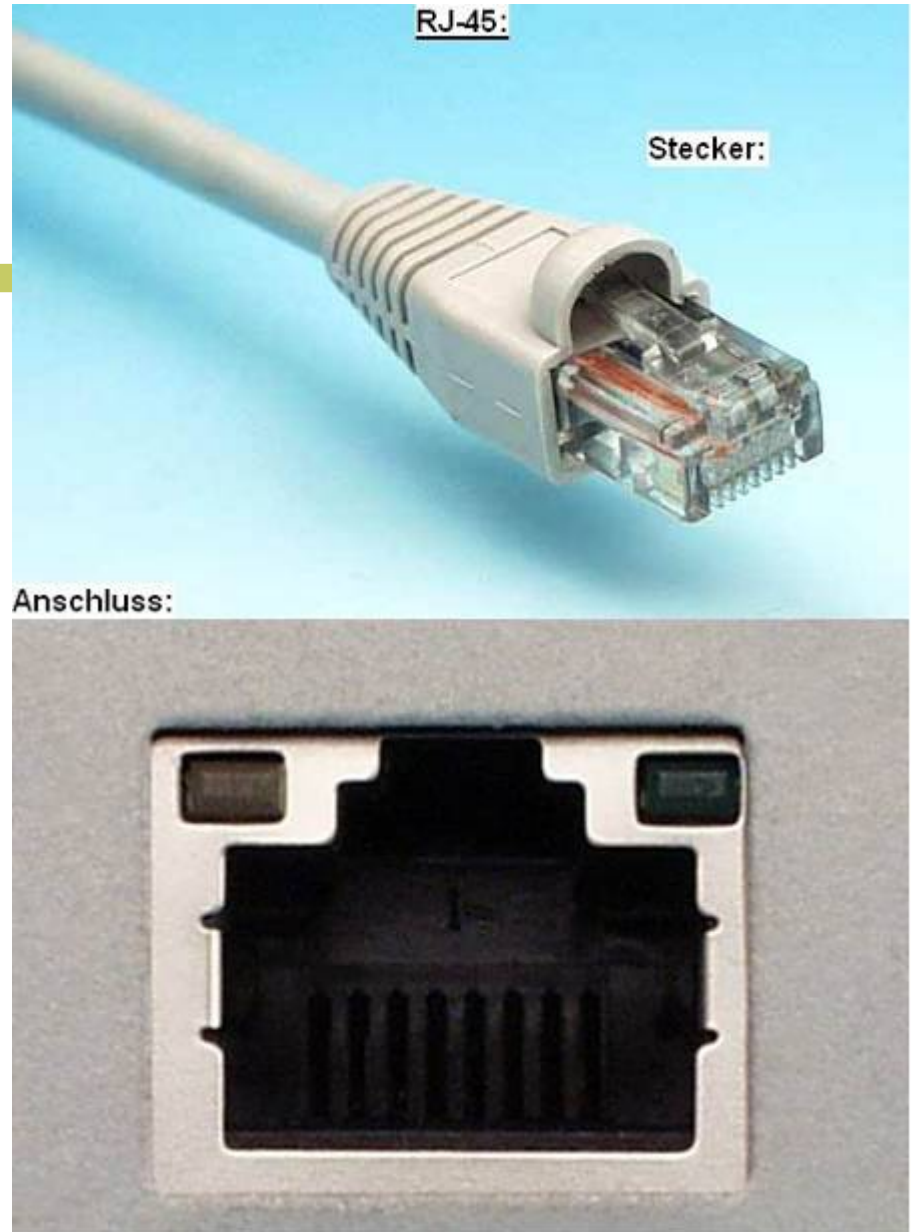

# Portas



**RJ-11**

**macho e  
fêmea**



# Portas



**Conectores RCA macho e fêmea  
(áudio)**



**Gameport**



# O Hardware Dentro da Unidade do Sistema

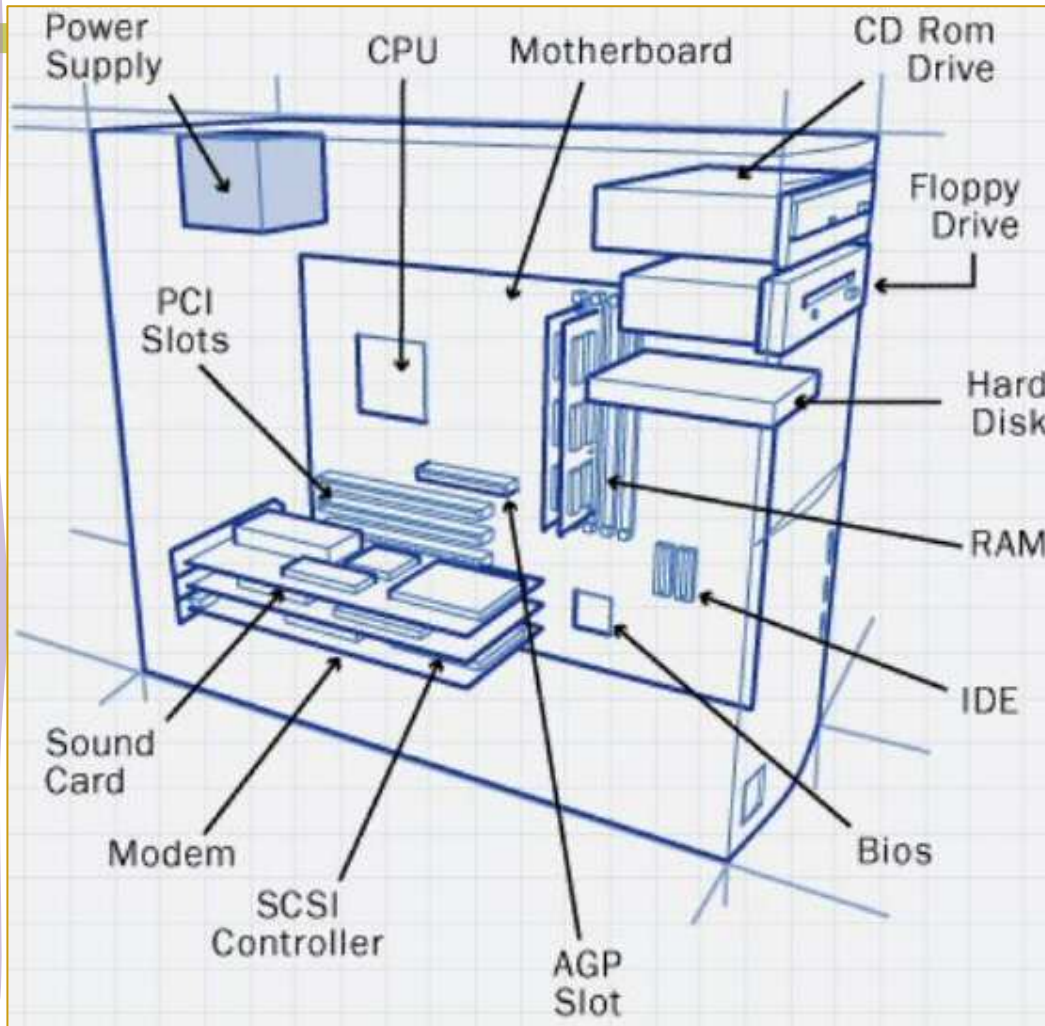

- Placa Mãe
- Compartimentos de unidades de disco:
  - CD-ROM, DVD-ROM
  - disco flexível
  - disco removível
- Unidade de disco rígido
- Placas de expansão para conexão de periféricos

# O Hardware Dentro da Unidade do Sistema

## # A Placa Mãe

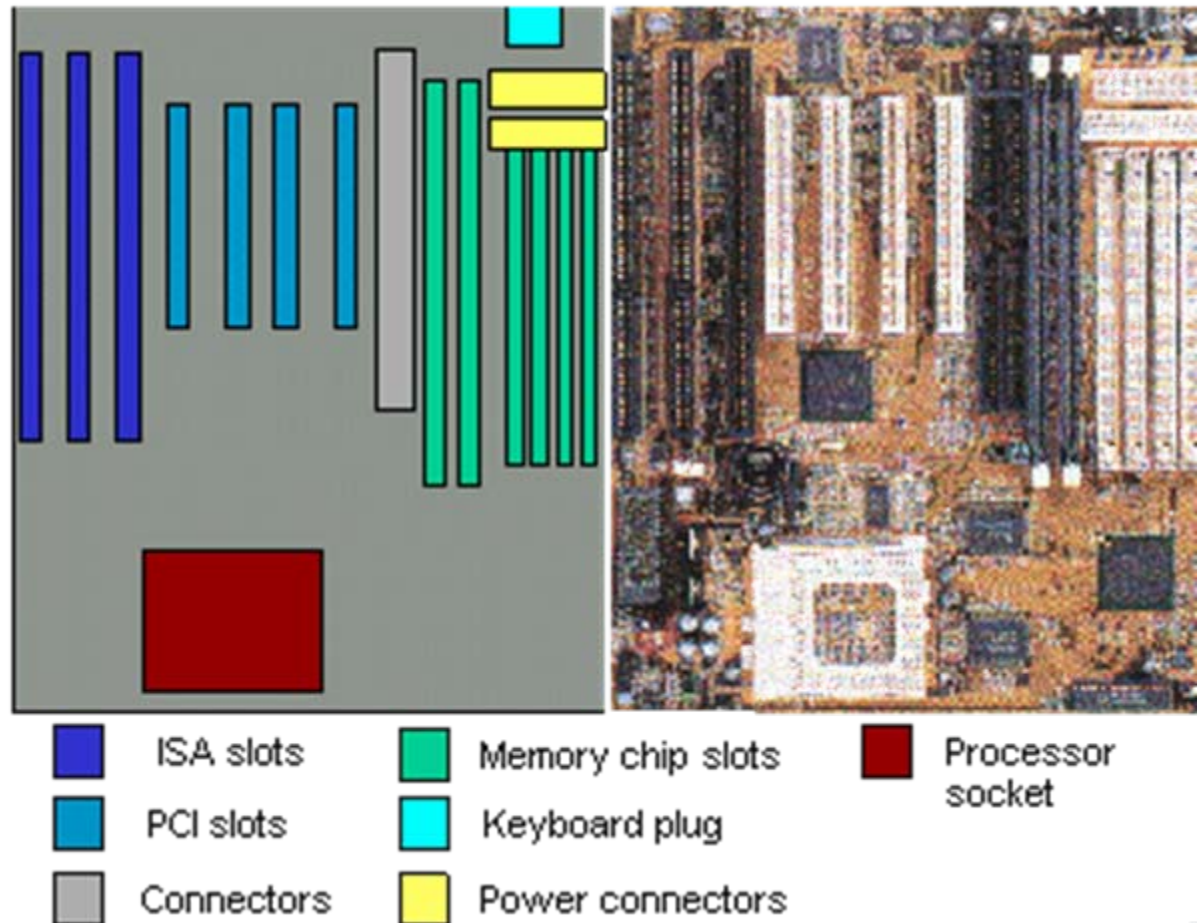

# MSI K8N Diamond Plus

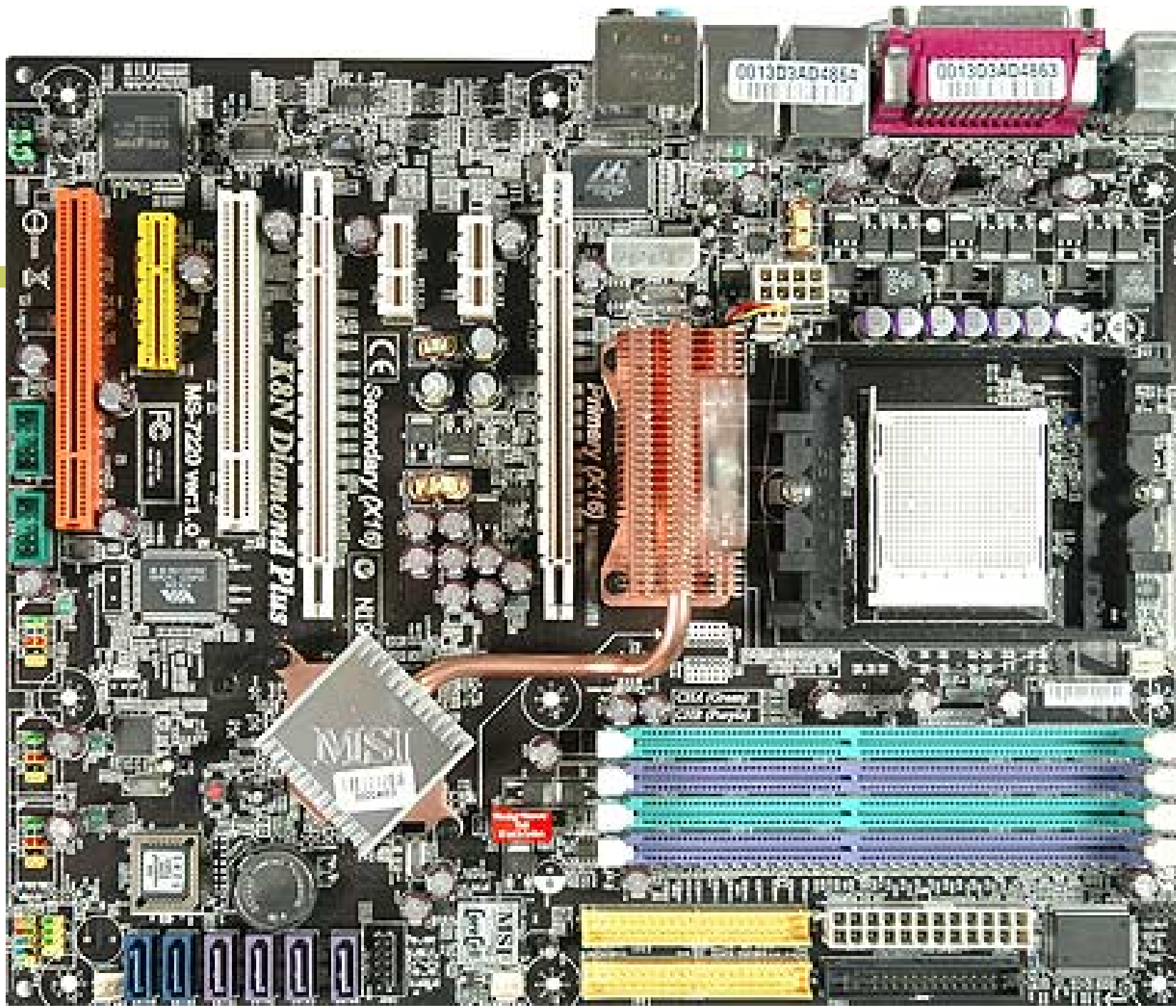

Asus P5WDG2-WS



Abit AN8 32X

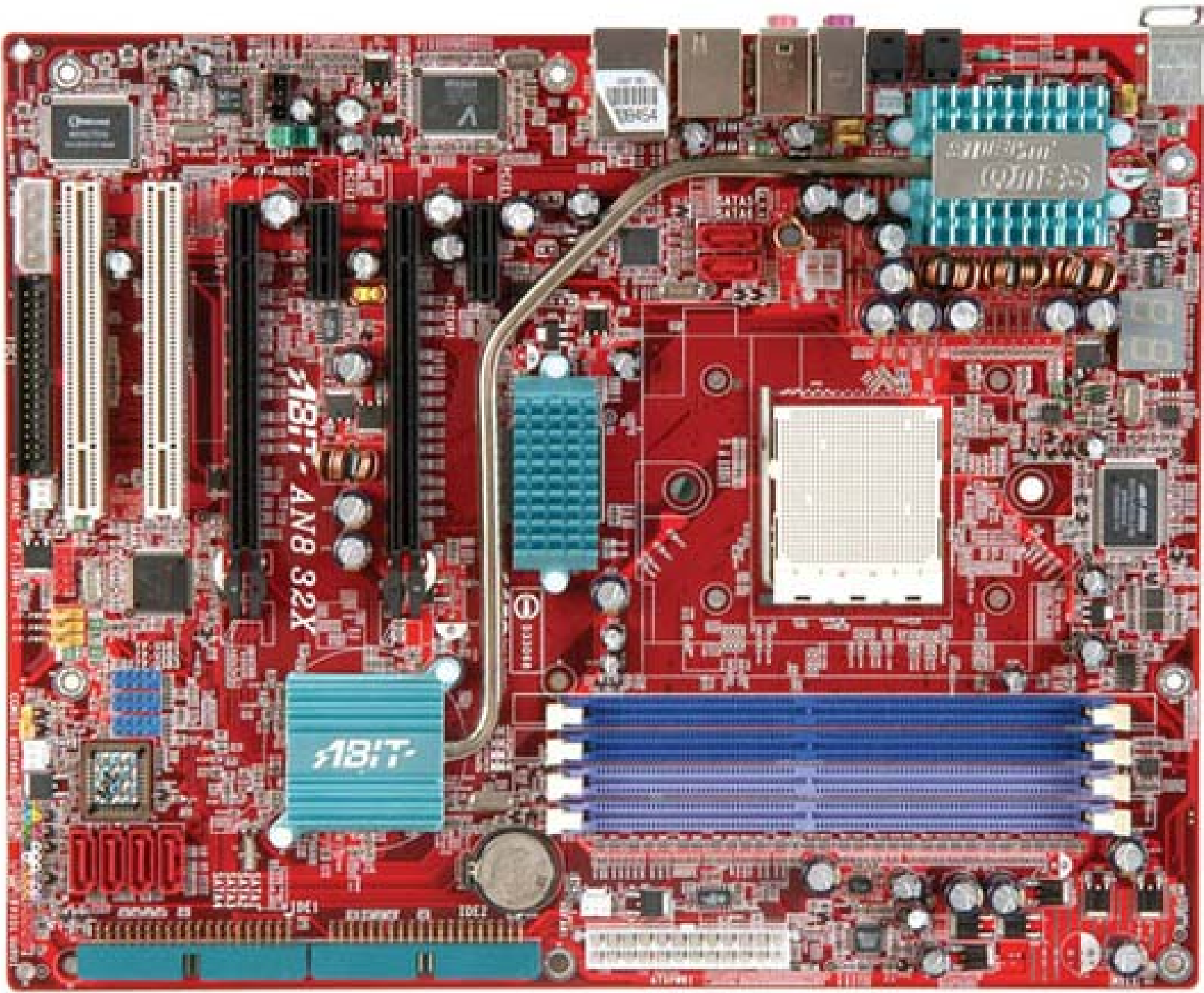

# O Hardware Dentro da Unidade do Sistema

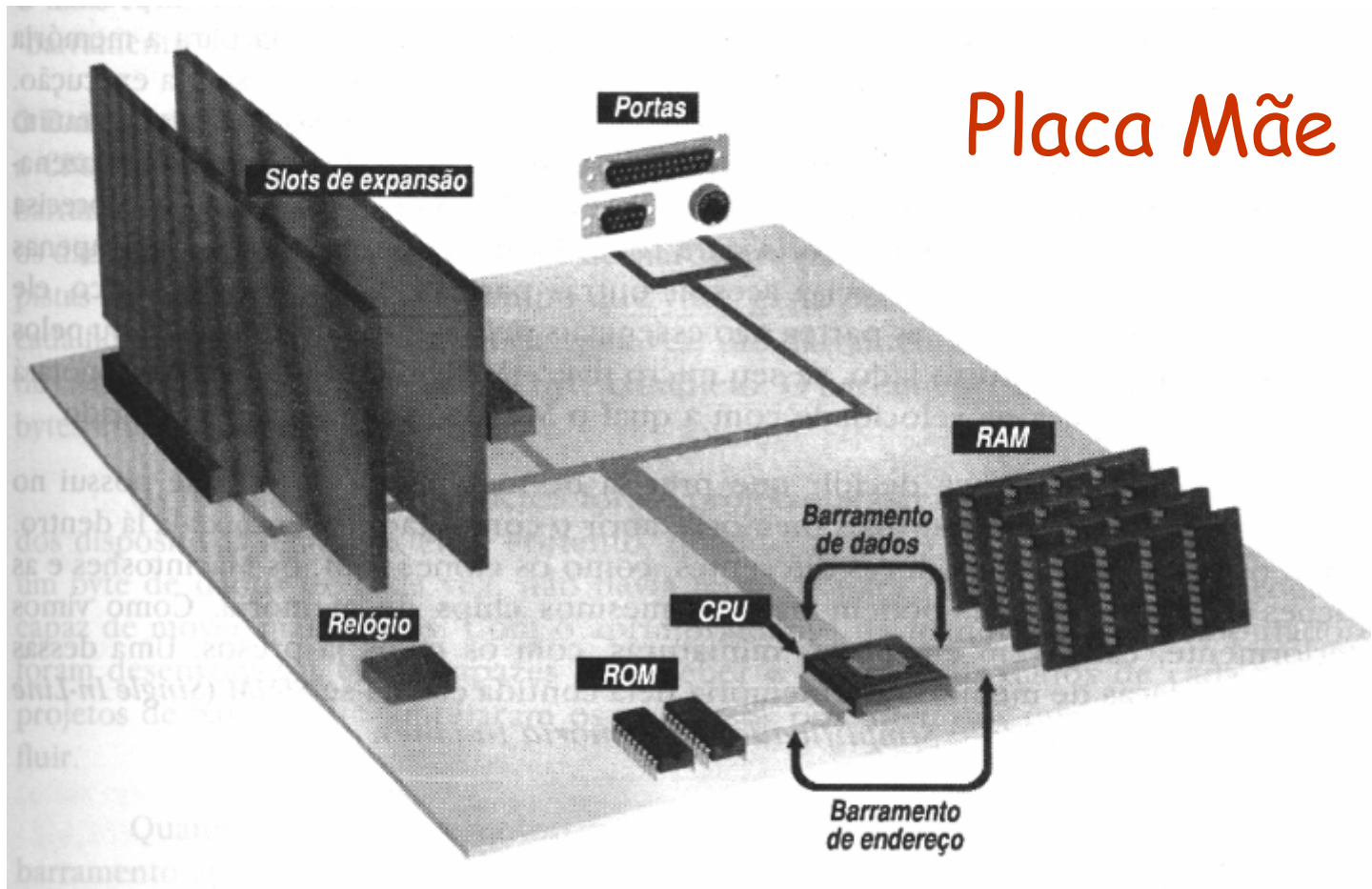

# O Hardware

## Dentro da Unidade do Sistema

---

- ✚ Na placa mãe encontra-se
  - ✚ Processador (CPU)
  - ✚ Memórias
    - ✚ RAM
    - ✚ ROM
    - ✚ Cache
    - ✚ CMOS
  - ✚ Barramentos
  - ✚ Slots de expansão

# O Hardware Dentro da Unidade do Sistema

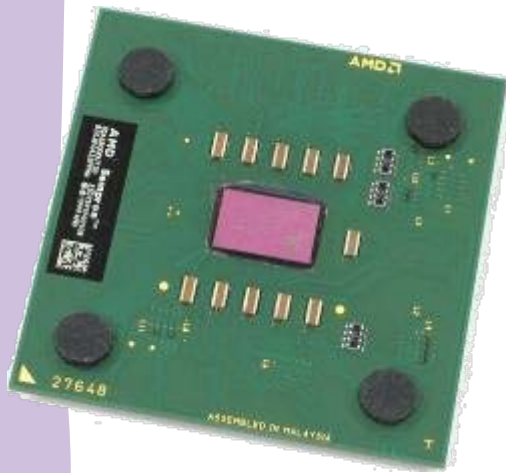

**AMD Sempron**

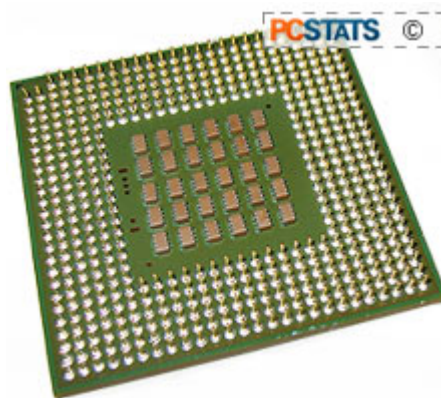

**Intel Pentium 4 HT EE**



**IBM/Motorola PowerPC 620**



# O Hardware Dentro da Unidade do Sistema

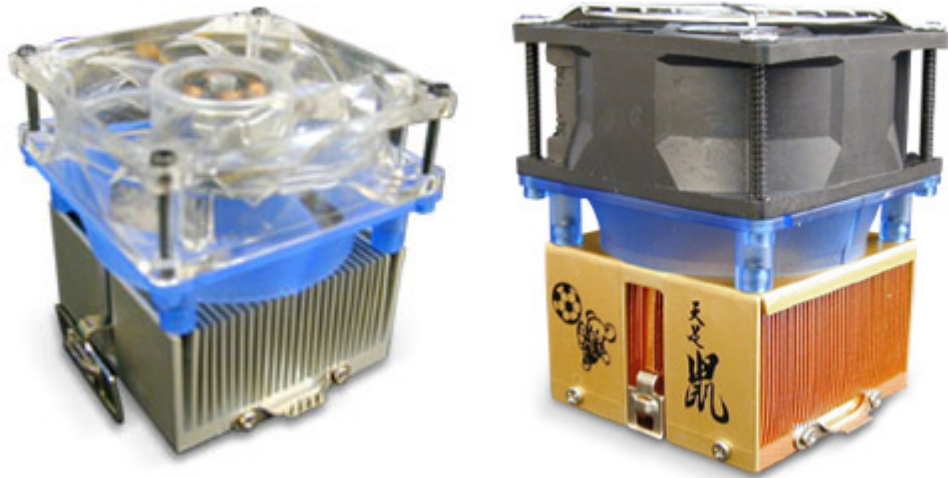

**Sistemas de refrigeração (coolers)  
a ar**



**Refrigeração a água**

# O Hardware Dentro da Unidade do Sistema

# Componentes básicos do processador

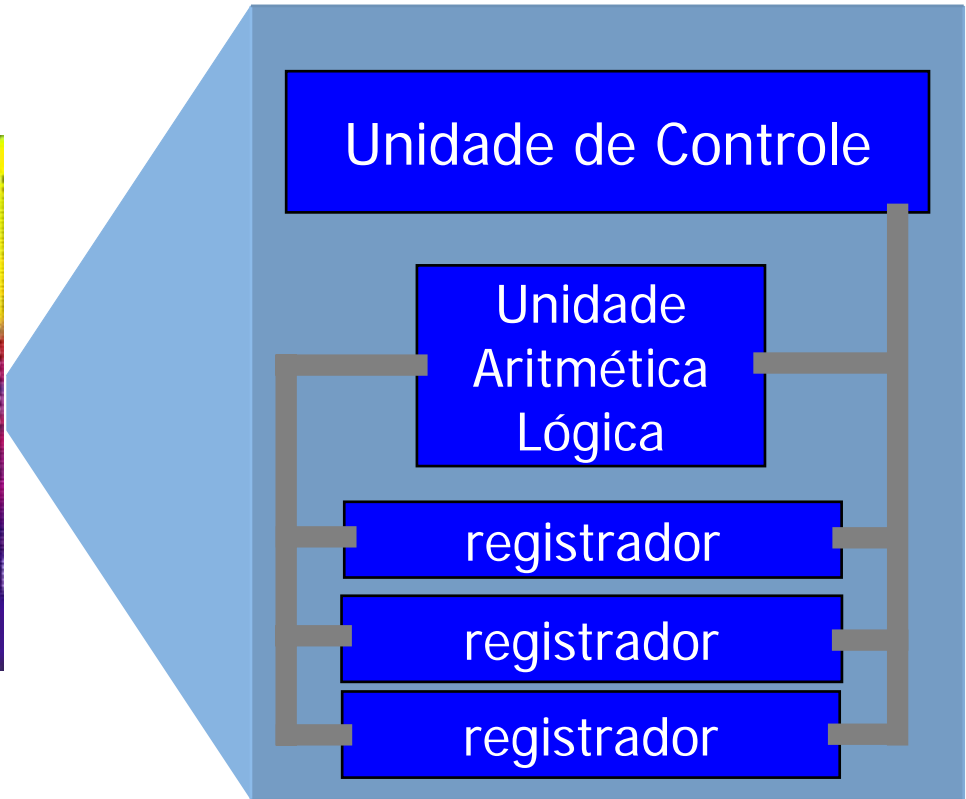

# O Hardware

## Dentro da Unidade do Sistema

### ✦ Componentes básicos do processador

- ✦ **Unidade de controle**
- ✦ Unidade Aritmética e Lógica
- ✦ Registradores
- ✦ Conjunto de Instruções
- ✦ Clock (Relógio)
- ✦ Barramento interno

Controla e coordena todos os outros componentes do computador e gerencia o ciclo de busca e execução

# O Hardware

## Dentro da Unidade do Sistema

### ✦ Componentes básicos do processador

- ✦ Unidade de controle
- ✦ **Unidade Aritmética e Lógica**
- ✦ Registradores
- ✦ Conjunto de Instruções
- ✦ Clock (Relógio)
- ✦ Barramento interno

Responsável por efetuar os cálculos aritméticos (soma, subtração, multiplicação, divisão) e lógicos (comparações entre valores)

# O Hardware

## Dentro da Unidade do Sistema

### ✦ Componentes básicos do processador

- ✦ Unidade de controle
- ✦ Unidade Aritmética e Lógica
- ✦ **Registradores**
- ✦ Conjunto de Instruções
- ✦ Clock (Relógio)
- ✦ Barramento interno

Pequenas áreas de armazenamento temporário usadas pela unidade de controle; o tamanho é da ordem de dezenas de bits

# O Hardware

## Dentro da Unidade do Sistema

### ✦ Componentes básicos do processador

- ✦ Unidade de controle
- ✦ Unidade Aritmética e Lógica
- ✦ Registradores
- ✦ **Conjunto de Instruções**
- ✦ Clock (Relógio)
- ✦ Barramento interno

Conjunto fixo de operações que o computador pode executar. Ex: somar dois números  
Fica armazenado em uma memória interna do processador e é específico do modelo do processador

# O Hardware

## Dentro da Unidade do Sistema

### ✦ Componentes básicos do processador

- ✦ Unidade de controle
- ✦ Unidade Aritmética e Lógica
- ✦ Registradores
- ✦ Conjunto de Instruções
- ✦ **Clock (Relógio)**
- ✦ Barramento interno

Circuito eletrônico que gera pulsos a uma velocidade rápida, medida em milhões de ciclos por segundo (MHz). Sincroniza as atividades internas do processador  
Taxa de clock = velocidade de clock  
Pulso de clock = tick de clock

# O Hardware

## Dentro da Unidade do Sistema

### ✦ Componentes básicos do processador

- ✦ Unidade de controle
- ✦ Unidade Aritmética e Lógica
- ✦ Registradores
- ✦ Conjunto de Instruções
- ✦ Clock (Relógio)
- ✦ **Barramento interno**

Condutores que interligam os componentes internos para transporte de dados, endereços e comandos; Cada condutor transporta 1 bit e a quantidade de condutores depende do processador; atualmente em torno de 64 bits.



# O Hardware

## Dentro da Unidade do Sistema

### # Alguns processadores populares

#### ■ Intel

- Linha Pentium (MMX, Pro, II, III, 4, 4-HT, 4 EE, 4 EE-HT, D, Core Duo)
- Linha Celeron
- Xeon
- Itanium
- Centrino

#### ■ IBM/Motorola Power PC

#### ■ AMD

- Duron
- Athlon XP
- Sempron
- Athlon 64, FX, X2

IBM Cell Microprocessor

